

bovenaanzicht

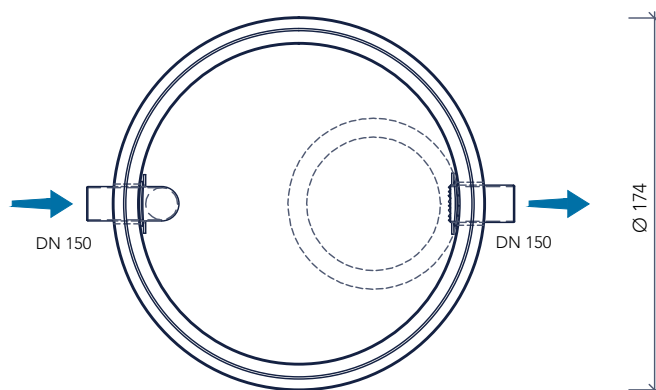

doorsnede

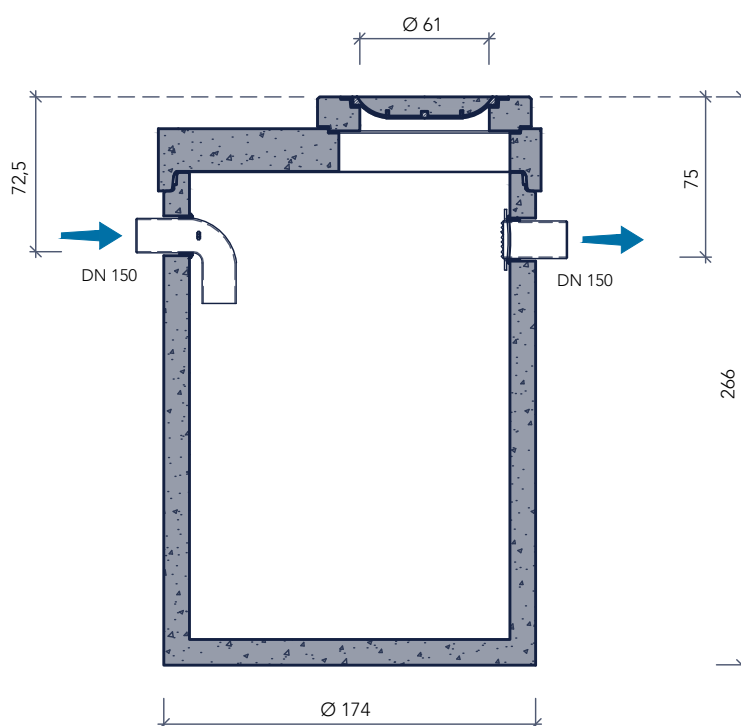

Toepassing

Afscheiding van bezinkbare stoffen volgens het gravitatieprincipe. Stankslot aan de inlaatzijde, grofvuilrooster aan de uitlaatzijde.

Toebehoren in optie

- Opzetstukken
- Conus

Principe

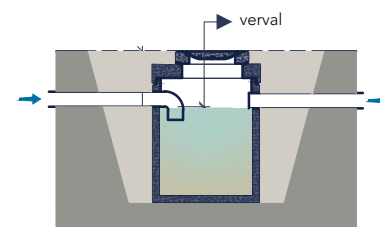

Plaatsingsvoorschriften op aanvraag

kenmerken	S-SO 3-10_3.000
nominale grootte	10 l/s
nuttige inhoud	3.159 l
buitenafmetingen	Ø 174 x 266 cm
in- / uitlaat	DN 150
verval	2,5 cm
gewicht basisput	3.828 kg
gewicht totaal	5.152 kg
plaatsingsdiepte Dmax	340 cm
verkeersbelastingsklasse	B125 kN of D400 kN
milieuklasse	XA3
betonkwaliteit	C50/60