

bovenaanzicht

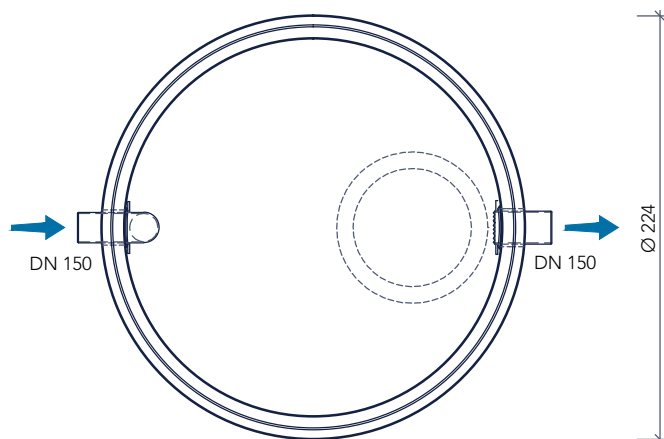

Toepassing

Afscheiding van bezinkbare stoffen volgens het gravitatieprincipe. Stankslot aan de inlaatzijde, grofvuilrooster aan de uitlaatzijde.

Toebehoren in optie

- Opzetstukken
- Conus

doorsnede

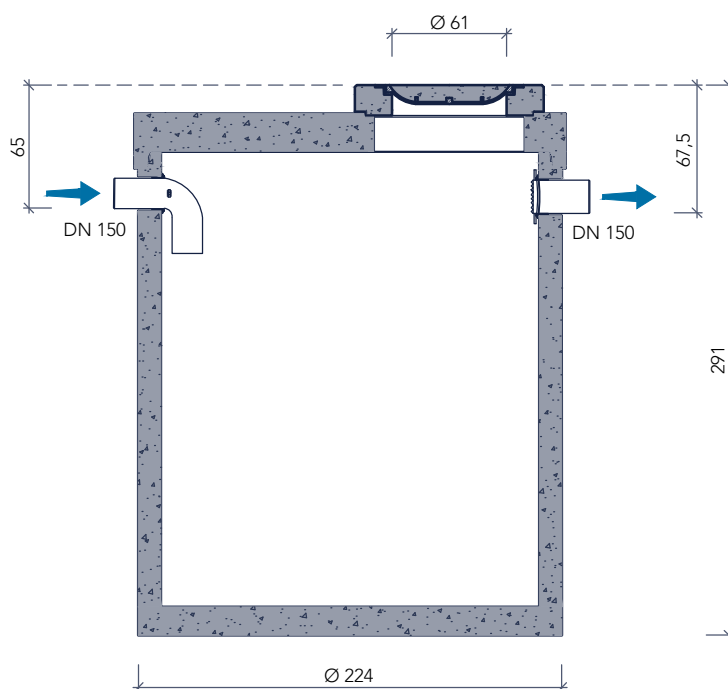

Principe

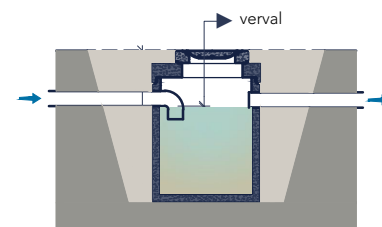

Plaatsingsvoorschriften op aanvraag

kenmerken	S-SO 3-10_6.000
nominale grootte	10 l/s
nuttige inhoud	6.546 l
buitenafmetingen	Ø 224 x 291 cm
in- / uitlaat	DN 150
verval	2,5 cm
gewicht basisput	5.962 kg
gewicht totaal	8.108 kg
plaatsingsdiepte Dmax	370 cm
verkeersbelastingsklasse	B125 kN of D400 kN
milieuklasse	XA3
betonkwaliteit	C50/60